



LMX

CAT. TLMX

LUMINARIO

Luminario tipo industrial de excelente eficiencia lumínica, con un diseño modernista ideal para proyectos en áreas industriales.

ACABADOS

En pintura de gran adherencia y amigable al medio ambiente en polvo de resinas poliéster con tratamiento resistente a la influencia de la radiación ultravioleta, aplicado mediante un proceso electrostático y horneado en color blanco.

*Otro color bajo pedido

TECNOLOGÍA

Tecnología Led hasta 300W con driver programable con una eficiencia óptica del 94%, con una vida útil de 50,000 hrs.

Proyecto:

Notas:

Código de catálogo:



LMX DE
50 W, 100 W, 150 W y 180 W

LMX

CAT. TLMX

CUERPO

Fabricado de perfil de extrusión de aluminio liga 6063 resistente a la radiación ultravioleta y la corrosión, cuenta con vetas para mayor disipación de calor, canaletas para desahogo de agua.

CONJUNTO ÓPTICO

Cuenta con ópticas selladas con empaques de silicón vulcanizado resistentes a altas temperaturas, garantizando la hermeticidad del luminario, con opción a una gran variedad de curvas fotométricas para una iluminación más eficiente.

APLICACIONES

Su principal aplicación es iluminación en naves industriales, almacenes, gimnasios, bodegas, etc.

MONTAJE

Sistema de sujeción mediante armellas cerradas de 3/16" X 1" para montar con cadena o cable de acero de suspensión.

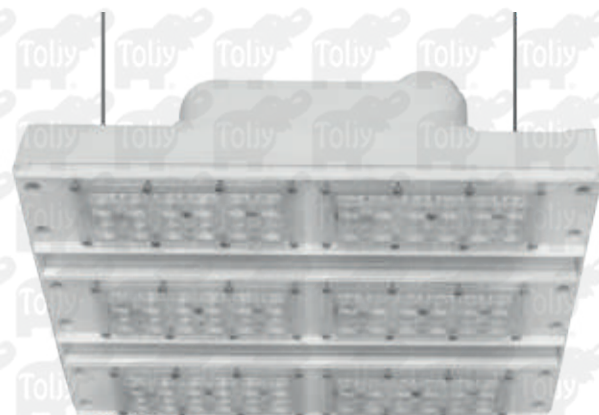

LMX DE 300 W

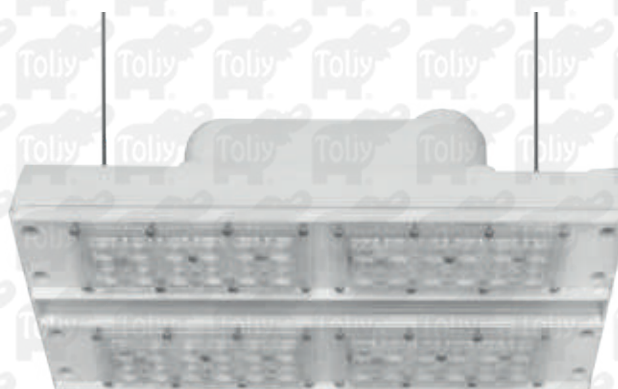

LMX DE 200 W

DETALLE DE MONTAJE

*No incluye sistema de suspensión

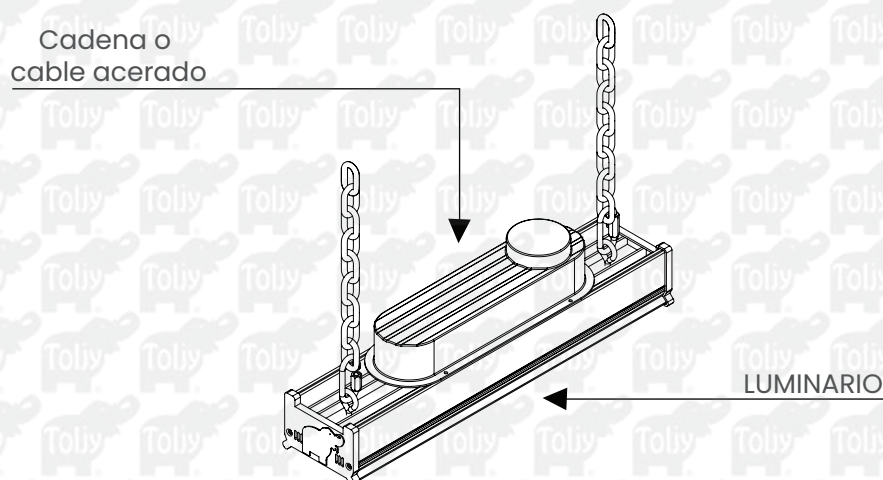

LMX

CAT. TLMX

CURVA FOTÓMETRICA

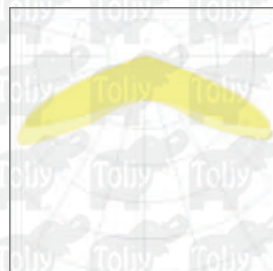

Curva V

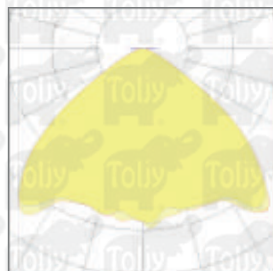

Highbay 90°

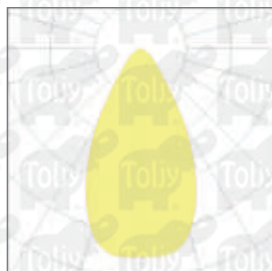

Highbay 65°

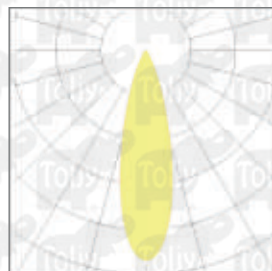

Highbay 30°

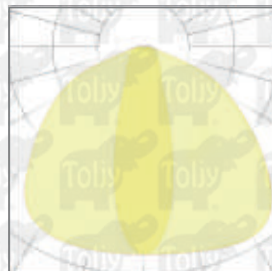

Highbay Pasillos

* Bajo pedido curva III y IV

CARACTERÍSTICAS

Voltaje de operación: 120 - 277 V c.a. (+/- 10%)

Rango de frecuencia de operación: 50 - 60 Hz

Potencia: 50 W a 300 W max.

Corriente de operación: 0.39 A / 2.50 A max.

Factor de potencia: > 0.95

Índice de reproducción del color: > 80 (%)

Distorsión de armónicos: < 20%

Temperatura de color: 3000 K / 4000 K / 5000 K

Protección contra descarga atmosférica en driver: 6 kA

Grado de protección de luminario: IP65

Grado de protección de óptica: IP66

Grado de resistencia al impacto: IK09

GARANTÍA

5 años
Contra defectos de fabricación

SIMBOLOGÍA

IP66
ÓPTICAIP65
LUMINARIO

IK09

LED
300 W
max120 v
277 vIRC
> 80

TARJETAS LED
CREE

*Flujo luminoso aproximado

WATTS	FLUJO EN LUMINARIO
50 W	6,250 lm
100 W	12,500 lm
150 W	18,750 lm
180 W	22,500 lm
200 W	25,000 lm
300 W	37,500 lm

FLUJO LUMINOSO

Eficacia en tarjeta: 190 lm/W con una corriente de 800mA y una temperatura de operación de 25°

Eficacia en luminario: 125 lm/W

Flujo luminoso en luminario: hasta 37,500 lm máx.

LMX

CAT. TLMX

CERTIFICADOS

NOM	DRIVER
NOM	NOM
031	058

GRÁFICOS

*Acotaciones en mm

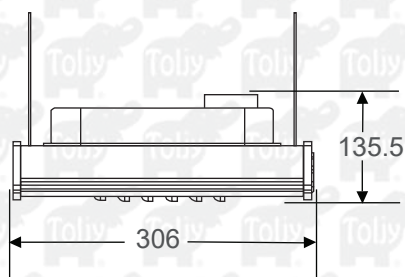

LMX EN 50 W

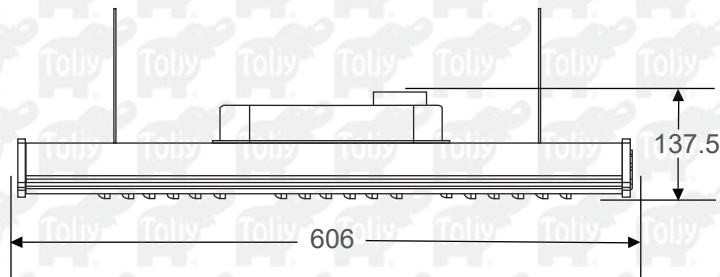

LMX EN 150 W

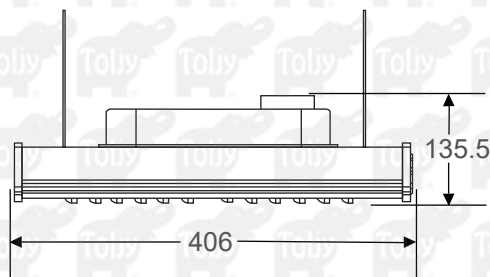

LMX EN 100 W

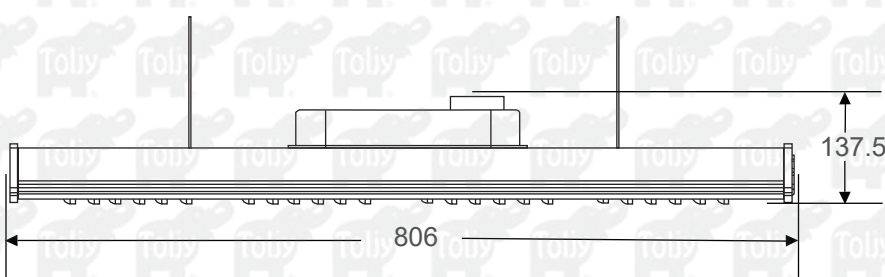

LMX EN 180 W

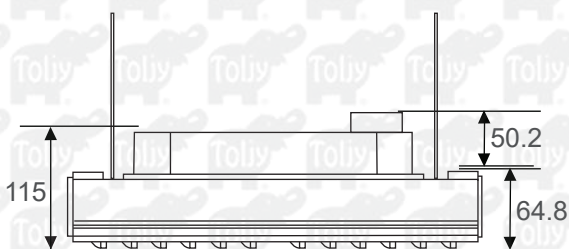

LMX EN 200 W Y 300W

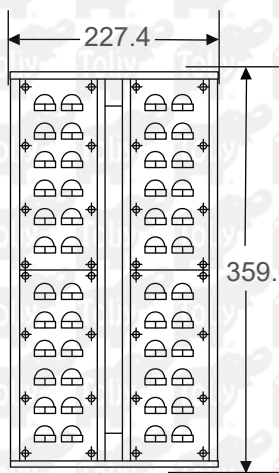

LMX EN 200 W

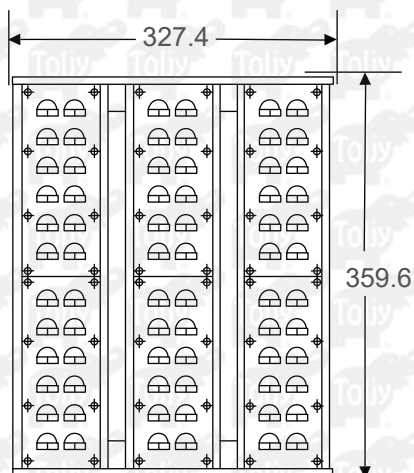

LMX EN 300 W

LMX

CAT. TLMX

PESO Y EMBALAJE

El peso mostrado aquí es aproximado

MODELO	PESO	EMBALAJE	LUM X CAJA
50 W	3.67 kg	400 X 580 X 190 mm	4 pz.
100 W	5.45 kg	320 X 690 X 220 mm	4 pz.
150 W	6.60 kg	370 X 690 X 220 mm	4 pz.
180 W	7.30 kg	370 X 810 X 175 mm	4 pz.
200 W	8.00 kg	400 X 580 X 190 mm	1 pz.
300 W	12.00 kg	400 X 580 X 190 mm	1 pz.

FORMA DE PEDIDO

CAT	WATTS (W)	TEMPERATURA DE COLOR	CURVA	VOLTAJE DE c.a.	MONTAJE	BASE CONTROL	FOTOCELDA V c. a.	COLOR
TLMX	50 100 150 180 200 300	(3) 3000 K (4) 4000 K (5) 5000 K	(5) V (6) HB65 (7) HB 90 (8) HB Pasillos (9) HB 30	(A) 120 -277	(I) Industrial (A) Abrazadera	(B) Base foto (S) Sin base	(0) Sin Foto	(B) Blanco (G) Gris grafito (N) Negro

*Únicamente bajo Pedido

EJEMPLOS DE CODIFICACIÓN

CÓDIGO CAT.	DESCRIPCIÓN
TLMX5045AIS0B	LUM. TOLJY LMX 50W 4000K CV INDUSTRIAL COLOR BLANCO
TLMX10055AIS0B	LUM. TOLJY LMX 100W 5000K CV INDUSTRIAL COLOR BLANCO
TLMX15048AIS0B	LUM. TOLJY LMX 150W 4000K HBPASILLO INDUSTRIAL COLOR BLANCO

*Esta ficha técnica puede sufrir cambios sin previo aviso